

フレッツ・スポット かんたんセットアップガイド

このガイドでは、機器の接続から設定、使用までの流れを説明しております。

- 通信の設定を行うためには、事前に、フレッツ・スポットのお申し込み、および、対応プロバイダーとのご契約が必要です。
- ザウルス(SL-A300)のセットアップ方法や操作については、ザウルスに付属している「はじめにお読みください」も併せてご参照ください。
- あらかじめコミュニケーションアダプターに付属の「インストールCD-ROM」に収録されているWebブラウザ(NetFront v3.0)をインストールしてください。

step 1

機器を準備しましょう

ザウルスの電源が切れていることを確認してください。

1 ザウルスにコミュニケーションアダプターを取り付けます (①)。

ザウルスの端子についている端子カバーは、取り外したあと紛失しないように、コミュニケーションアダプターの裏側にある凹み(カバー収納部)に取り付けてください。

くわしくは、コミュニケーションアダプターに付属している「取扱説明書」の6ページをご覧ください。

端子部分を合わせて、まっすぐに接続します。

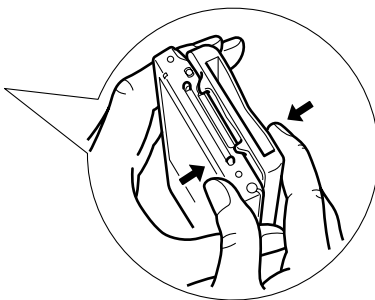

隙間ができないように、指でしっかり押さえてください。

隙間があると端子の接続が不安定になり、インターネットに接続できないことがあります。

2 コミュニケーションアダプターにCFタイプ無線LANカードを取り付けます (②)。

くわしくは、コミュニケーションアダプターに付属している「取扱説明書」の8～9ページをご覧ください。

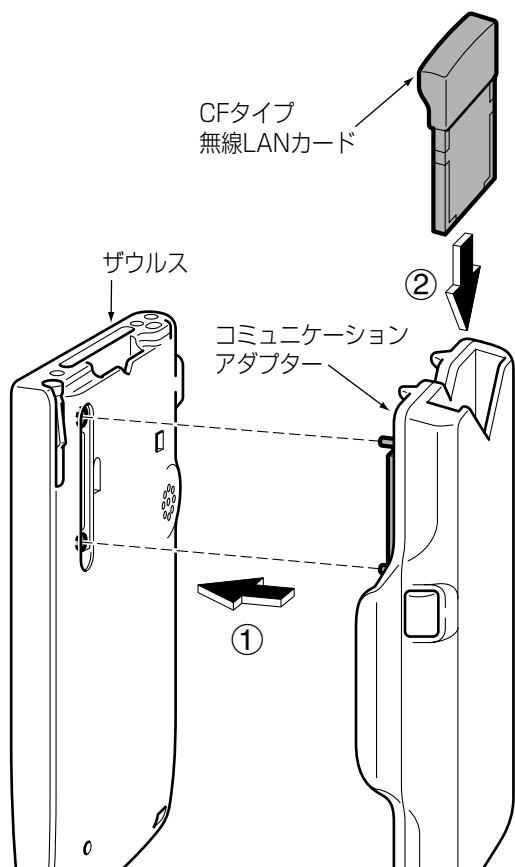

step 2

充電しましょう

1 ザウルスに付属しているACアダプターとUSBアダプターを接続します。

この操作で、ザウルスの充電電池とコミュニケーションアダプターの充電電池が同時に充電されます。

充電は電源を切った状態で約3～4時間かかります。

充電ランプ(オレンジ)が消灯したら充電完了です。

くわしくは、コミュニケーションアダプターに付属している「取扱説明書」の7ページをご覧ください。

※30分程充電してから次のstepへ進んでいただくことも可能です。

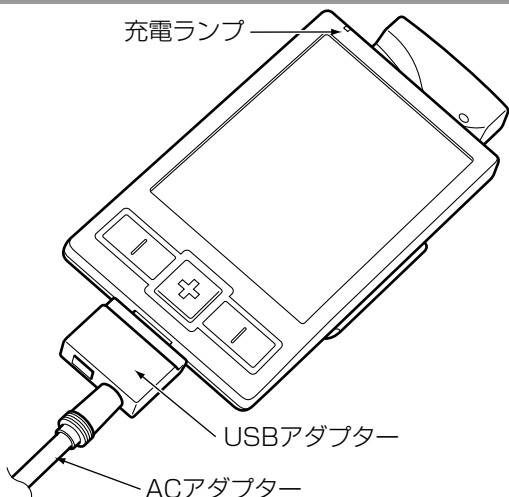

充電したら step 3 へ



step 3

接続設定をしましょう

■以下の資料をお手元にご用意ください。

- ・ NTT 西日本よりお届けしております、「フレッツ・スポットサービス(標準プラン)<セットアップに関するご案内>」
- ・ ご契約されたプロバイダーより提供されている、ユーザーID やパスワードなどが記載されている資料

1 電源 / ライトボタンを押して電源を入れます。

- 初めてお使いになるときは、ザウルスに付属している「はじめにお読みください」の6～9ページをご覧ください。ザウルスのセットアップをしてください。
- セットアップがおわるとホーム画面が表示されます。



ザウルスの基本的な使い方については、ザウルスに付属している「取扱説明書」の24～86ページをご覧ください。

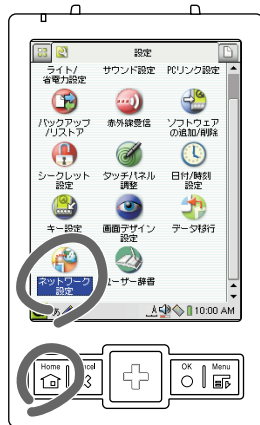

2 (ホーム)キーを押して設定ホーム画面を表示させ、

(ネットワーク設定) にタッチします。

「ネットワーク設定」画面が表示されます。

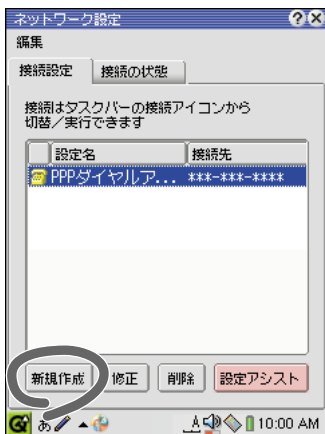

3 新規作成 にタッチします。

「新規接続作成」画面が表示されます。

※ 設定アシスト を使用してフレッツ・スポットの設定はできません。

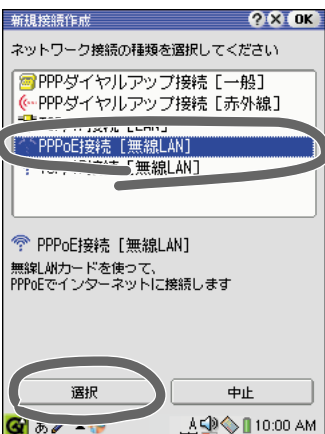

4 「PPPoE 接続 [無線LAN]」にタッチしてから、 選択 にタッチします。

接続先の情報を入力する画面になります。

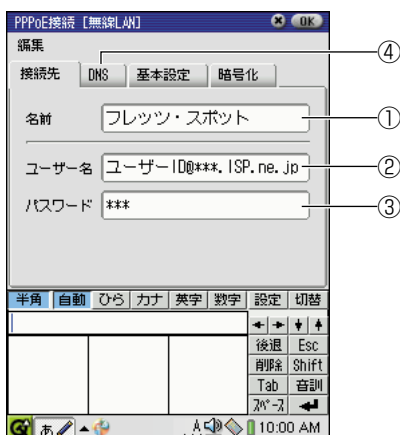

5 接続先の情報を入力します。

- ① **名前**：接続先の名前として「フレッツ・スポット」など、わかりやすい名前をつけてください。
- ② **ユーザー名**：プロバイダーより提供された資料にしたがって、「ユーザーID@XXX.ISP.ne.jp」のような形式で入力してください。
- ③ **パスワード**：プロバイダーより提供されたパスワードを入力してください。
- ④ 入力内容を確認したら、「DNS」タブにタッチします。
DNSの情報を入力する画面になります。

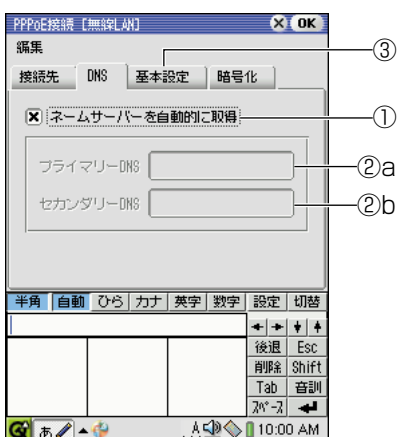

6 DNS (ドメインネームサーバー) の情報を入力します。

プロバイダーによっては、DNSを入力する必要がない場合もありますので、提供された資料をご確認のうえ、入力してください。

- ① DNSを入力する必要がない場合は「ネームサーバーを自動的に取得」にチェックマークがついていることを確認してください。入力する必要がある場合はチェックマークを外してください。
- ② **プライマリDNS、セカンダリDNS**：DNSを入力する場合は、それぞれ入力してください。セカンダリDNSの指定がない場合は、セカンダリDNS (②b) の欄は空欄にしてください。
※プロバイダーによっては「プライマリDNS (セカンダリDNS)」のことを「ドメインネームサーバー 1 (2)」や「ネームサーバー 1 (2)」などの用語で表記している場合があります。
- ③ 入力内容を確認したら、「基本設定」タブにタッチします。
基本設定の情報を入力する画面になります。

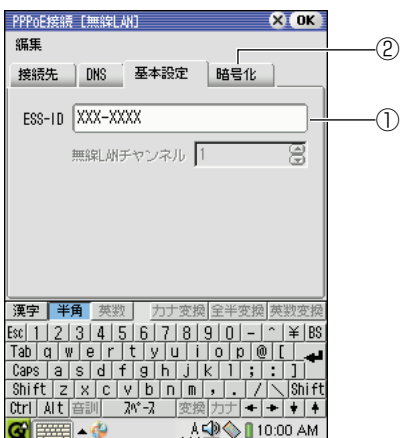

7 基本設定の情報を入力します。

- ① **ESS-ID**：NTT西日本よりお知らせしているSSID (ESS-ID) を入力してください。
- ② 入力内容を確認したら、「暗号化」タブにタッチします。
暗号化の情報を入力する画面になります。

8 暗号化キーを入力します。

暗号化キー (WEP) の入力については、コミュニケーションアダプターに付属のインストールCD-ROMに収録しているオンラインマニュアル「ネットワーク設定取説.pdf」の14ページをご参照ください。

9 画面右上の **OK** にタッチします。

「ネットワーク設定」画面に戻ります。

設定が完了すると、タスクバーに アイコンが表示されます。



充電電池が消耗してしまうと設定内容がすべて消えてしまいますので、残量がなくなる前にこまめに充電してお使いください。また、念のためにパソコンなどにデータのバックアップを取っておくことをおすすめします。

充電電池の残量を確認するには：ザウルスに付属している「取扱説明書」の39ページをご覧ください。

データをバックアップするには：ザウルスに付属している「取扱説明書」の99～102ページをご覧ください。





step 4

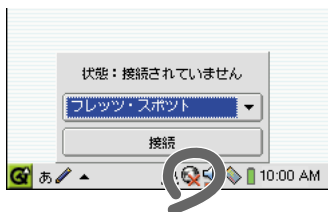

インターネットにつないでみましょう

1 フレッツ・スポットをご利用できる場所へ移動します。

2 電源/ライトボタンを押して電源を入れます。



3 タスクバーの  にタッチし、メニューの「接続」にタッチします。

インターネットに接続されると、タスクバーのアイコンが  から  に変わります。

4 アプリケーションホーム画面で、 (NetFront v3.0) にタッチします。

Web ブラウザが起動します。

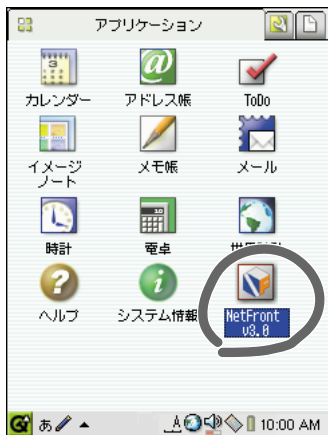

5 Webブラウザでお好きなホームページを見ることができます。

Web ブラウザ (NetFront v3.0) の使い方についてはコミュニケーションアダプターに付属の「インストールCD-ROM」オンラインマニュアルや「取扱説明書」の19～23ページをご覧ください。



6 ホームページを見たあとは、タスクバーの  にタッチし、メニューの「接続を切る」にタッチします。

メールを楽しむこともできます

使い方については、ザウルスに付属している「取扱説明書」の145～167ページや、コミュニケーションアダプターに付属している「取扱説明書」の24～25ページをご覧ください。なお、アカウントやメールアドレスなどのメールの設定については、ザウルスに付属している「取扱説明書」の159～161ページをご覧ください。

※このソフトウェアは、「フレッツ・スポット(標準プラン)」にのみ対応しています。